

版权© ICY DOCK 中国, 保留所有权利。 6502313 VER 4.0

1 包装内容

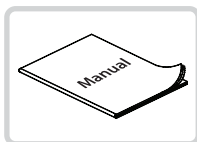

设备



说明书



14颗M3*4螺丝用于2.5英寸硬盘
(2颗备用螺丝)



10颗M3*2.5圆头螺丝用于设备
(2颗备用螺丝)

注意：请使用随附的螺丝固定设备和硬盘。

2 设备信息

▼ 前视图

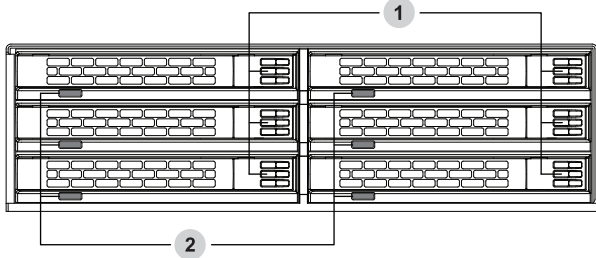

1. 硬盘托盘弹出按钮

2. LED指示灯 (硬盘通电: 蓝灯常亮; 硬盘读取: 蓝灯闪烁)

▼ 后视图

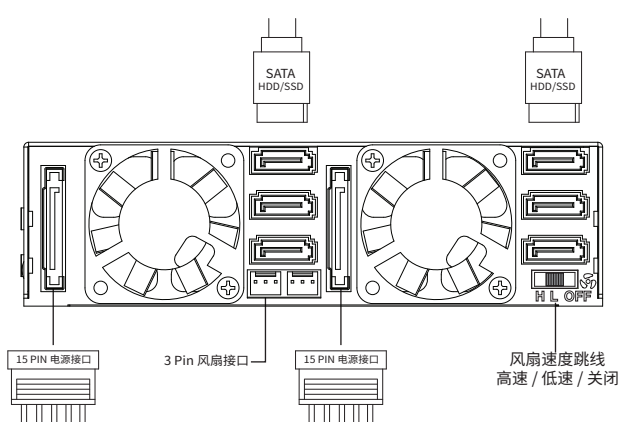

注意：为确保设备正常运行, 使用时请将两个 15Pin 电源接口均连接至硬盘盒。

风扇速度控制有三种模式：高速、低速（默认）和关闭。

在高速模式下, 风扇以 100% 的最大功率运转；在低速模式下, 风扇以最大功率的 60% 运转。

3 硬盘安装步骤

3-1

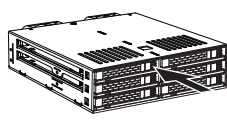

按下按钮弹出硬盘托盘

3-2

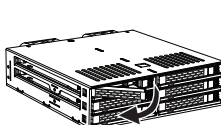

3-3

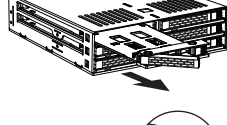

3-5

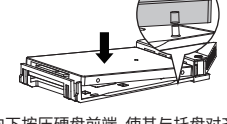

向下按压硬盘前端, 使其与托盘对齐

3-4

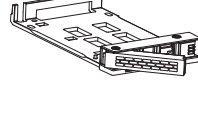

3-6

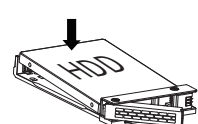

3-7

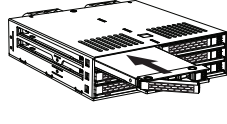

3-8



▼ ExpressTray支持免工具安装硬盘。托盘内部的专利机械结构可在 ExpressTray 插入硬盘盒后自动固定硬盘。安装硬盘后, 请勿翻转托盘。

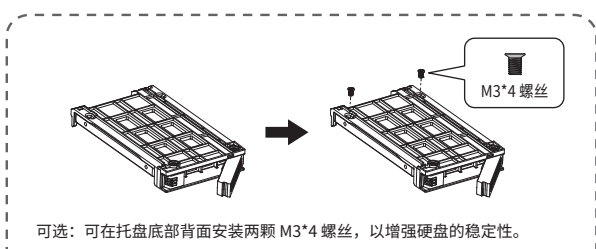

可选：可在托盘底部背面安装两颗 M3*4 螺丝, 以增强硬盘的稳定性。



保修信息

<https://www.icydockcn.com>



产品信息

<https://www.icydockcn.com>